

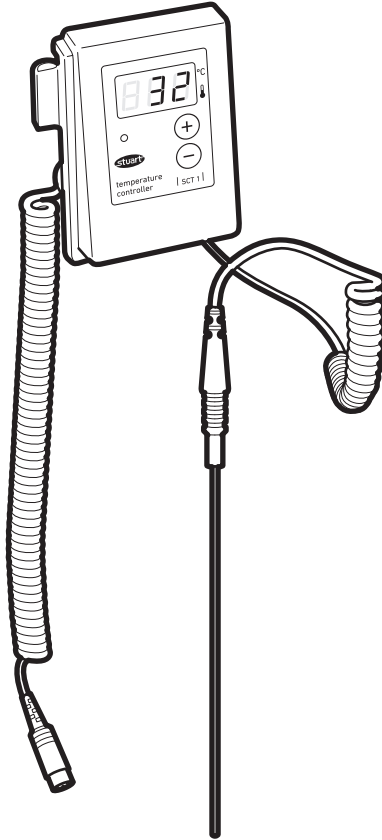

Temperature Controller SCT1



Instruction Manual Version 2.2

English

Figure 1 - Front view

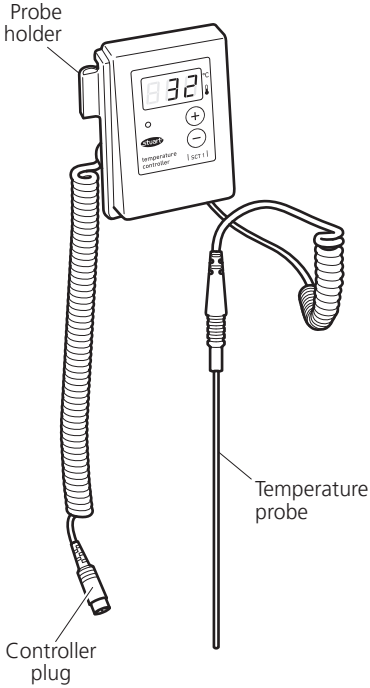

Figure 2 - Rear view

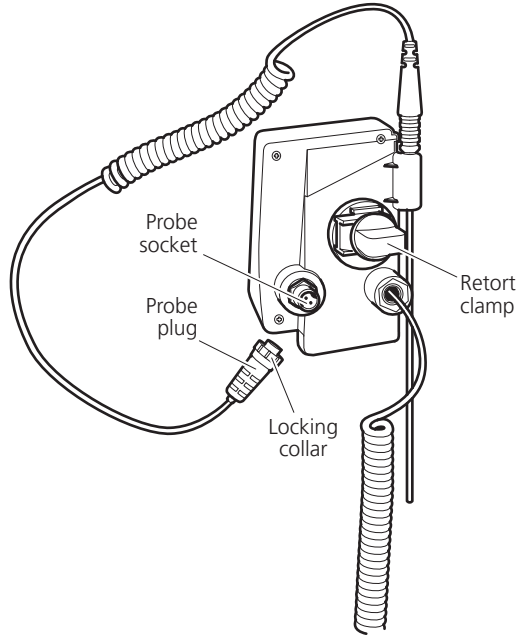

Figure 3 - Hotplate front view

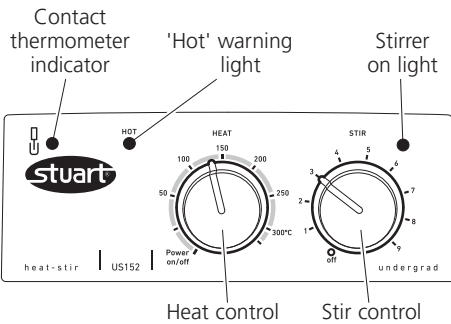
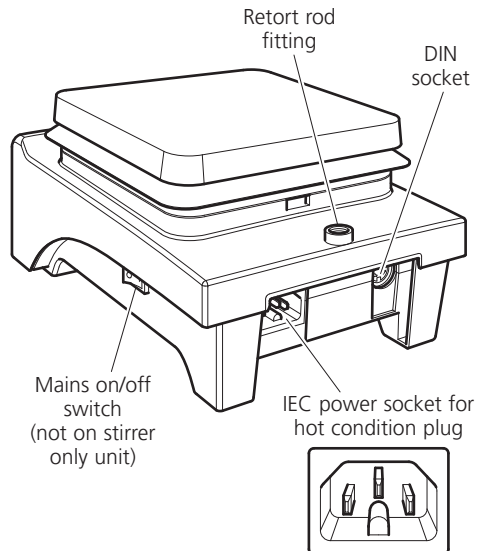

Figure 4 - Hotplate rear view



Temperature Controller

SCT1 Instructions for use

Introduction

Thank you for purchasing this piece of Stuart equipment. To get the best performance from the equipment and for your own safety, please read these instructions carefully before use. Before discarding the packaging check that all parts are present and correct.

General Description

The Stuart SCT1 temperature controller is the ideal instrument for the accurate temperature control of aqueous and oil based samples in the laboratory. The SCT1 can be used in two different modes; as a precise temperature controller from 20 to 200°C or as a digital thermometer from -4 to 325°C. With digital setting and display of temperature, the SCT1 temperature controller is accurate to $\pm 0.5^\circ\text{C}$.

The SCT1 is compatible with the following Stuart hotplates and hotplate stirrers: US150, US152, US152D, UC150, UC152, UC152D, SC162.

Safety Advice before use



If the equipment is not used in the manner described in this manual and with accessories other than those recommended by Cole-Parmer the protection provided might be impaired.

This equipment is designed to operate under the following conditions: -

- ❖ For indoor use only
- ❖ Use in a well ventilated area
- ❖ Ambient temperature range $+5^\circ\text{C}$ to $+40^\circ\text{C}$
- ❖ Altitude to 2000m
- ❖ Relative humidity not exceeding 80%
- ❖ Use with a minimum distance all around of 200mm from walls or other items.
- ❖ Never move or carry the unit when in use or connected to the hotplate.
- ❖ Do not use in a hazardous atmospheres or with hazardous materials

Preparation for use

To use the SCT1 temperature controller with either a metal top or ceramic top hotplate, place the hotplate on a firm, level surface.

Open the jaws of the retort clamp on the rear of the SCT1 temperature controller by turning the clamp knob anticlockwise. The clamp can be used with retort rods from 9.5mm to 13mm diameter. Slide the SCT1 on to the retort rod and tighten by turning the clamp knob clockwise.

NB: DO NOT OVER TIGHTEN

Connect the SCT1 controller plug to the DIN probe socket at the rear of the hotplate (Figures 1 and 4).

Connect the probe plug to the probe socket at the rear of the controller (Figures 2 and 4). To ensure the best connection, tighten the locking collar on the plug by turning clockwise.

Connect the mains supply lead to the IEC socket at the rear of the hotplate and switch on at the mains. Where the unit has a mains on/off switch, switch the unit on using this switch.

To switch on the SCT1 temperature controller, turn the heat control knob on the hotplate clockwise (Figure 3).

NB: The controller power is supplied by the hotplate

The SCT1 temperature controller and hotplate are now ready for use. Correct communication between the SCT1 temperature controller and the hotplate is indicated by the illuminated amber contact thermometer indicator on the front panel of the hotplate.

NB.: The hotplate and controller will perform an automatic self-test at switch on, before the current temperature of the probe is displayed. The factory default set temperature is 20°C.

Operation

Controller positioning

The SCT1 temperature controller is supplied with a detachable temperature probe (Figure 2). This useful feature enables the SCT1 temperature controller to be positioned away from damaging fumes.

The temperature controller is factory set such that the retort clamp is positioned for mounting on a vertical retort rod. To mount the SCT1 temperature controller on to a horizontal retort rod, ease back the clamp situated at the rear of the controller sufficiently to clear the right-angled raised location. Rotate clockwise by 90° until the clamp snaps back into the location.

Probe positioning

For optimum temperature control, ensure the end of the sensing probe is immersed at least 20mm deep into the medium being controlled. The temperature probe when not in use should be placed in the probe holder located on the left hand side of the SCT1 control panel. For safety and to avoid contamination, always wipe the probe clean prior to placing into holder.

Using the SCT1 temperature controller

The SCT1 can be used in two different modes, either as a temperature controller ('control mode') or as a digital thermometer ('monitor mode').

To use the SCT1 in control mode

Ensure that the SCT1 temperature controller is connected to the hotplate. Also ensure the temperature probe is attached to the controller and immersed in the medium to be controlled before switching on at the mains.

US150, US152, UC150 and UC152

Turn the unit on using the On/Off switch at the side of the unit. The SCT1 will power up in monitor mode. To turn on the temperature controller in control mode, turn the heat control clockwise on the front panel of the hotplate.

US152D and UC152D

Turn the unit on using the On/Off switch at the side of the unit. The SCT1 will power up in the last mode used. To change from monitor mode to control mode, press either the '+' or '-' key on

the SCT1. To turn on the temperature controller in control mode, turn the heat control clockwise on the front panel of the hotplate; the LED display will show "---".

The SCT1 temperature controller in control mode is indicated by the illuminated amber contact thermometer indicator on the front panel of the hotplate (Figure 3). The LED and display will be visible on the SCT1 temperature controller panel (Figure 5) and the current temperature of the medium will be displayed.

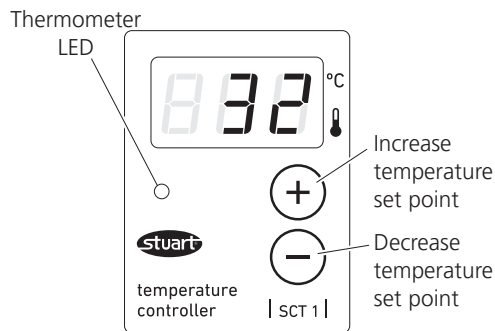

Figure 5 - SCT1 temperature controller panel

NB: Turning the heat control clockwise on the hotplate turns the SCT1 temperature controller into control mode and cannot be used to set the hotplate temperature.

To set the temperature in controller mode

Press the + or - key once to instigate the temperature set point mode. This is indicated by a flashing LED on the SCT1 temperature controller display. To select the temperature, use the '+' or '-' keys to obtain the desired temperature. To set the temperature, release the key. The LED will cease flashing once the temperature has been set. With the probe in the sample, the thermometer LED will illuminate as follows:

- ❖ Green – temperature set point not reached
- ❖ Amber – liquid at set point
- ❖ Red – liquid hotter than set point

NB: To obtain accurate temperature control, the minimum temperature set point must be at least 15°C above the surrounding ambient temperature.

To use the SCT1 in monitor mode *US150, US152, US152D, UC150, UC152 and UC152D*

To use the SCT1 controller in monitor mode together with the hotplate, ensure the unit is switched off using the mains control switch at the side. Hold down both the '+' and '-' keys simultaneously on the SCT1 temperature controller and turn the mains switch to 'ON'. Once the digital display illuminates, release the keys on the SCT1 temperature controller. Monitor mode will be indicated by a red flashing LED at the bottom right hand corner of the display of the SCT1 temperature controller. The amber control LED on the front panel of the hotplate will NOT be illuminated in monitor mode.

NB: When in monitor mode, the SCT1 temperature controller operates as a digital thermometer only, and no longer controls the temperature of the medium in use. The hotplate temperature can now be manually adjusted to the desired setting.

To change from monitor mode to control mode

To change from monitor mode to controller mode, press either the '+' or '-' key on the SCT1 temperature controller once. The unit will revert to controller mod, and will be indicated by the illuminated amber contact thermometer indicator visible on the front panel of the hotplate. The red LED on the bottom right hand corner of the SCT1 temperature controller display will extinguish when the unit is in controller mode.

NB: For safety reasons, when reverting from monitor to controller mode the SCT1 temperature controller will default to the set point temperature of 20°C.

Troubleshooting

In the event of malfunction the SCT1 temperature controller can self-diagnose certain fault conditions. In this case the display will show a message in the form of 'Err XX' where XX is either a single or double digit code, which identifies the fault.

Error

code	Fault condition	Remedy
Err 1	Thermometer not calibrated	Return to factory
Err 2	Electronic fault	Return to factory
Err 4	Probe plug removed in control or monitor mode	Reconnect probe. Continuing error code indicates hotplate fault - return to factory
Err 8	Probe out of sample when in control mode	Replace probe in sample
Err 16	Ambient temperature inside hotplate too high (controller attached)	Switch off at 'mains' and allow to cool

Servicing and Repair

WARNING: Ensure the hotplate is disconnected from the mains electricity supply before attempting maintenance or servicing.

This equipment does not require routine servicing. The only maintenance required is to clean external surfaces with a damp cloth and mild detergent. Spillages or splashes should be cleaned up straightaway after isolating the hotplate from the mains electricity supply.

Repairs

In the event of product failure it is recommended that any repair is only undertaken by suitably qualified personnel.

Only spare parts supplied by Cole-Parmer or its agent should be used. Fitting of non-approved parts may affect the performance of the safety features of the instrument.

For a comprehensive list of parts required by service engineers conducting internal repairs, or to receive a service manual, please contact the Service Department of Cole-Parmer quoting both the model and serial number.

Cole-Parmer Ltd.
Beacon Road,
Stone, Staffordshire,
ST15 0SA, United Kingdom
Tel: +44 (0)1785 810475
Email: cpservice@coleparmer.com
Web: www.stuart-equipment.com

For any other technical enquiries, please contact the Technical Support Department:
E-mail: cptechsupport@coleparmer.com
Tel: +44 (0)1785 810433

Accessories

A range of accessories detailed below is available for use with the SCT1 temperature controller.

Part code	Description
SCT1/1	Probe holder
SCT1/2	PTFE probe
SR1	Retort rod
SCT1/MP	Spare metal probe

Warranty

Cole-Parmer Ltd. warrants this equipment to be free from defects in material and workmanship, when used under normal laboratory conditions, for a period of three (3) years. In the event of a justified claim, Cole-Parmer will replace any defective component or replace the unit free of charge.

This warranty does NOT apply if damage is caused by fire, accident, misuse, neglect, incorrect adjustment or repair, damage caused by installation, adaptation, modification, fitting of non-approved parts or repair by unauthorised personnel.

Cole-Parmer Ltd.
Beacon Road,
Stone, Staffordshire,
ST15 0SA, United Kingdom
Tel: +44 (0)1785 810475
Email: cpservice@coleparmer.com
Web: www.stuart-equipment.com

Technical Specification

Probe	Stainless steel
Temperature range °C	20 to 200°C
Accuracy, °C	±0.5°C
Resolution	1°C
Dimensions, mm (w x d x h)	90 x 75 x 123
Net weight, kg	0.3 (inc. probe)
IP rating	54

Français

Figure 1 - Vue de face

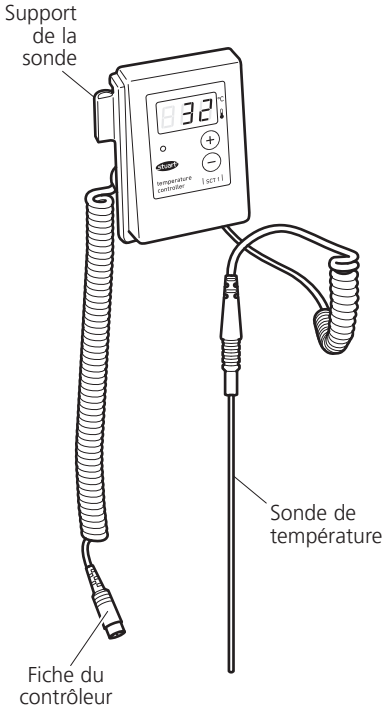

Figure 2 - Vue arrière

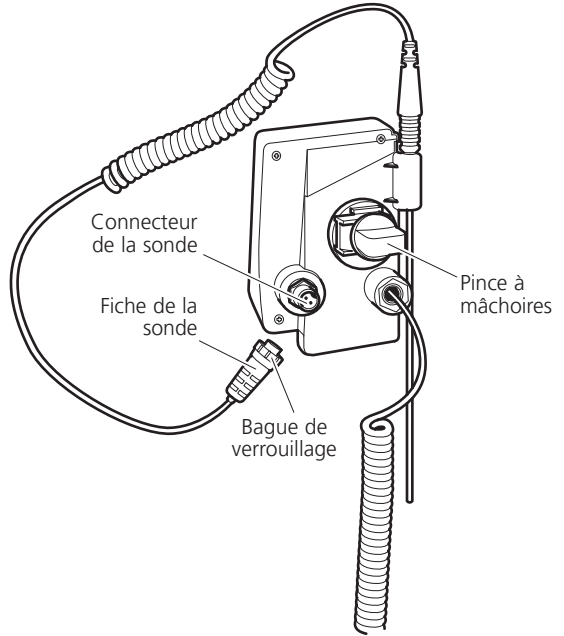

Figure 3
Vue de face de la plaque chauffante

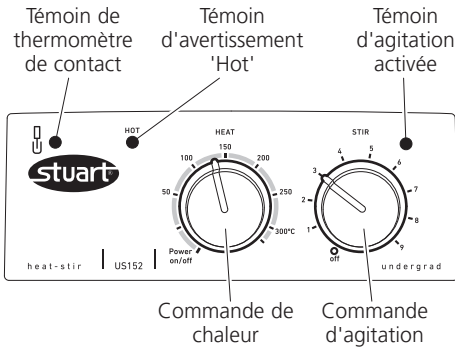
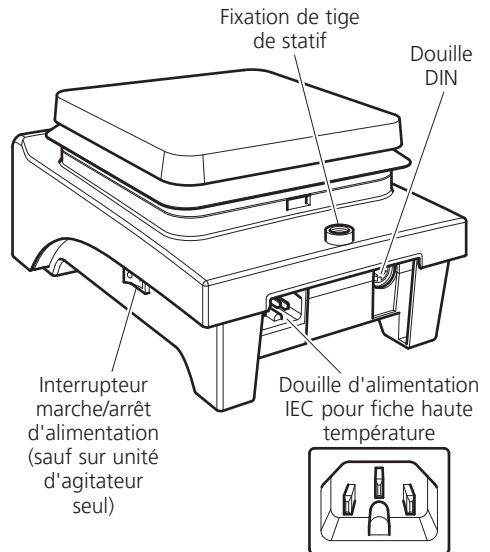

Figure 4
Vue arrière de la plaque chauffante



Contrôleur de température

SCT1 Manuel d'utilisation

Introduction

Nous vous remercions d'avoir fait l'acquisition de cet équipement Stuart. Pour profiter au mieux de ses performances, ainsi que pour votre sécurité, lisez attentivement ces instructions avant toute utilisation. Avant de jeter l'emballage, vérifiez que tous les éléments sont présents et en bon état.

Description générale

Le contrôleur de température Stuart SCT1 est l'équipement idéal pour contrôler de manière précise la température des échantillons aqueux et à base d'huile, en laboratoire. Il peut s'utiliser de deux manières différentes : en tant que contrôleur de température de précision entre 20 et 200 °C ou en tant que thermomètre numérique entre -4 et 325 °C. Grâce à son réglage et à son affichage numériques de température, il permet une précision de l'ordre de $\pm 0,5$ °C.

Le contrôleur de température SCT1 est compatible avec les plaques chauffantes et les agitateurs chauffants Stuart suivants : US150, US152, US152D, UC150, UC152, UC152D.

Consignes de sécurité avant utilisation



En cas de non respect des consignes détaillées dans ce manuel ou d'utilisation avec des accessoires différents de ceux recommandés par Cole-Parmer, la protection intégrée est susceptible de se révéler inopérante.

Cet appareil est conçu pour fonctionner dans les conditions suivantes :

- ❖ Utilisation en intérieur uniquement
- ❖ Utilisation dans un lieu correctement ventilé
- ❖ Température ambiante de +5 à +40 °C

- ❖ Altitude maximale de 2000 m
- ❖ Taux d'humidité relative de 80 % maximum
- ❖ Ménager un espace minimum de 200 mm autour de l'appareil par rapport aux murs et aux autres équipements.
- ❖ Ne jamais déplacer ou transporter l'appareil en cours d'utilisation ou lorsqu'il est connecté à la plaque chauffante.
- ❖ Ne pas utiliser en atmosphère dangereuse ou en présence de substances dangereuses.

Préparation à l'utilisation

Pour utiliser le contrôleur de température SCT1 avec une plaque chauffante avec surface de pose en métal ou en céramique, placez la plaque chauffante sur une surface plane et ferme.

Ouvrez les mâchoires de la pince, à l'arrière du contrôleur de température SCT1, en faisant tourner le bouton de la pince dans le sens antihoraire. La pince peut s'utiliser avec des tiges de statif d'un diamètre allant de 9,5 à 13 mm. Faites glisser le SCT1 sur la tige de statif et serrez la pince en faisant tourner son bouton dans le sens horaire.

REMARQUE : PAS DE SERRAGE EXCESSIF.

Connectez la fiche du contrôleur SCT1 au connecteur DIN, à l'arrière de la plaque chauffante (figures 1 et 4).

Connectez la fiche de la sonde au connecteur situé à l'arrière du contrôleur (figures 2 et 4).

Pour assurer un branchement optimal, serrez la bague de verrouillage de la fiche en la faisant tourner dans le sens horaire.

Branchez le cordon d'alimentation secteur au connecteur IEC situé à l'arrière de la plaque chauffante et connectez-le à l'alimentation secteur. Si l'unité est dotée d'un interrupteur marche/arrêt, mettez-la sous tension à l'aide de cet interrupteur.

Pour allumer le contrôleur de température SCT1, faites tourner le bouton de réglage de température de la plaque chauffante dans le sens horaire (figure 3).

REMARQUE : le contrôleur est alimenté par la plaque chauffante.

Le contrôleur de température SCT1 et la plaque chauffante sont désormais prêts à l'emploi. Le voyant orange du thermomètre à contact situé en façade de la plaque chauffante s'allume pour indiquer que la communication entre le contrôleur de température SCT1 et la plaque chauffante est correcte.

REMARQUE : la plaque chauffante et le contrôleur effectuent un test automatique au moment de leur mise sous tension, avant d'afficher la température en cours de la sonde. Par défaut, la température est réglée sur 20 °C.

Utilisation

Installation du contrôleur

Le contrôleur de température SCT1 est fourni avec une sonde de température amovible (figure 2). Cette caractéristique utile permet de le tenir éloigné des émanations susceptibles de l'endommager.

Par défaut, la pince à mâchoires du contrôleur de température est positionnée de manière à permettre un montage sur une tige de statif verticale. Pour installer le contrôleur de température SCT1 sur une tige de statif horizontale, faites effectuer une rotation de la pince située à l'arrière du contrôleur de manière à présenter la partie à angle droit en haut. Faites tourner la pince de 90° dans le sens horaire jusqu'à ce qu'elle s'enclenche à nouveau.

Positionnement de la sonde

Pour une mesure optimale de la température, assurez-vous que l'extrémité de la sonde se trouve à une profondeur d'au moins 20 mm dans l'échantillon contrôlé. Lorsqu'elle n'est pas utilisée, la sonde de température doit être placée dans le support de sonde situé à gauche du panneau de commande du SCT1. Pour des raisons de sécurité et pour éviter toute contamination, essuyez toujours la sonde avant de la placer dans son support.

Utilisation du contrôleur de température SCT1

Le SCT1 peut s'utiliser de deux manières différentes : en tant que contrôleur de température (« mode contrôle ») ou en tant que thermomètre numérique (« mode affichage »).

Utiliser le SCT1 en mode contrôle

Assurez-vous que le contrôleur de température SCT1 est connecté à la plaque chauffante. Assurez-vous également que la sonde de température est connectée au contrôleur et plongée dans l'échantillon à contrôler avant de mettre l'équipement sous tension.

US150, US152, UC150 et UC152

Mettez l'unité sous tension à l'aide de l'interrupteur Marche/Arrêt situé sur le côté. Le SCT1 s'allume en mode d'affichage. Pour faire passer le contrôleur de température en mode de contrôle, faites tourner le bouton de contrôle de la température dans le sens des aiguilles d'une montre sur le panneau avant de la plaque chauffante.

US152D et UC152D

Mettez l'unité sous tension à l'aide de l'interrupteur Marche/Arrêt situé sur le côté. Le SCT1 s'allume dans le dernier mode utilisé. Pour passer du mode d'affichage au mode de contrôle, appuyez sur la touche + ou la touche - du SCT1. Pour faire passer le contrôleur de température en mode de contrôle, faites tourner le bouton de contrôle de la température dans le sens des aiguilles d'une montre sur le panneau avant de la plaque chauffante. Le message " --- " s'affiche sur l'écran LED.

L'état actif du mode contrôle du SCT1 est indiqué par l'allumage du voyant orange du thermomètre à contact en façade de la plaque chauffante (figure 3). Le voyant et l'affichage sont visibles sur le panneau du contrôleur de température SCT1 (figure 5) et la température de l'échantillon est affichée.

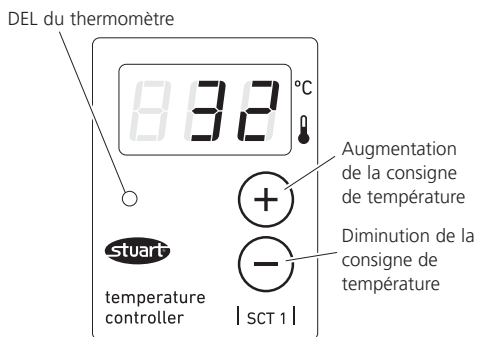

Figure 5 : Panneau du contrôleur de température SCT1

REMARQUE : faire tourner le bouton de réglage de température de la plaque chauffante dans le sens horaire fait basculer le contrôleur SCT1 en mode contrôle, mais ne règle pas la température de la plaque chauffante.

Pour régler la température en mode contrôle

Appuyez une fois sur la touche + ou - pour activer le mode Point de consigne de température. L'activation est indiquée par un voyant clignotant sur l'écran du contrôleur SCT1. Pour sélectionner la température souhaitée, utilisez la touche + ou -. Pour valider la température, relâchez la touche. Le voyant cesse de clignoter une fois la température définie. Lorsque la sonde est placée dans le liquide, le voyant du thermomètre s'allume comme suit :

- ❖ Vert : point de consigne de température non atteint
- ❖ Orange : température du liquide au point de consigne
- ❖ Rouge : température du liquide supérieure au point de consigne

Remarque : pour garantir la précision de la mesure de la température, le point de consigne de température minimum doit être supérieur d'au moins 15 °C à la température ambiante.

Utiliser le SCT1 en mode affichage
US150, US152, US152D, UC150, UC152 et UC152D

Pour utiliser le contrôleur SCT1 en mode affichage avec la plaque chauffante, assurez-vous que l'unité est hors tension à l'aide de l'interrupteur marche/arrêt situé à le côté. Appuyez simultanément sur les touches + et - du contrôleur et, tout en les maintenant enfoncées, réglez placez l'interrupteur marche/arrêt sur marche (« ON »). Une fois l'écran numérique allumé, relâchez les touches du contrôleur de température SCT1. Le mode affichage est indiqué par un voyant rouge clignotant dans l'angle inférieur droit de l'écran du contrôleur. Le voyant de contrôle orange de la façade de la plaque chauffante ne s'allume PAS en mode affichage.

REMARQUE : lorsqu'il se trouve en mode affichage, le contrôleur de température SCT1 fonctionne uniquement en tant que thermomètre numérique et ne contrôle plus la température du liquide. La température de la plaque chauffante peut alors être réglée manuellement sur la valeur souhaitée.

Passer du mode affichage au mode contrôle

Pour passer du mode affichage au mode contrôle, appuyez une fois sur la touche + ou - du contrôleur de température SCT1. L'unité repasse en mode contrôle et ceci est indiqué par le voyant orange du thermomètre à contact visible en façade de la plaque chauffante. Le voyant rouge situé dans l'angle inférieur droit de l'écran du contrôleur de température SCT1 s'éteint lorsque l'appareil est en mode contrôle.

REMARQUE : pour des raisons de sécurité, lors du passage du mode affichage au mode contrôle, le contrôleur de température SCT1 se règle automatiquement sur la température de point de consigne par défaut (20 °C).

Dépannage

En cas de dysfonctionnement, le contrôleur de température SCT1 peut auto-diagnostiquer certaines pannes. L'écran affiche alors un message de type « Err XX », où XX est un code à un ou deux chiffres permettant d'identifier la panne.

Code d'erreur	Panne	Solution
Err 1	Thermomètre non étalonné	Renvoyez l'appareil à l'usine.
Err 2	Panne électronique	Renvoyez l'appareil à l'usine.
Err 4	Fiche de la sonde retirée en mode contrôle ou affichage	Reconnectez la sonde. Si l'erreur persiste, ceci indique une panne de la plaque chauffante. Renvoyez l'appareil à l'usine.
Err 8	Sonde retirée du liquide en mode contrôle	Remplacez la sonde dans le liquide.
Err 16	Température ambiante trop élevée à l'intérieur de la plaque chauffante (contrôleur connecté)	Coupez l'alimentation secteur et laissez refroidir.

Entretien et réparation

AVERTISSEMENT : assurez-vous que la plaque chauffante est déconnectée de l'alimentation secteur avant de commencer toute intervention de maintenance ou d'entretien.

Cet appareil ne nécessite aucun entretien de routine. Le seul entretien nécessaire est le nettoyage des surfaces externes à l'aide d'un chiffon humide et d'un détergent doux. Les écoulements ou éclaboussures doivent être nettoyés après avoir déconnecté la plaque chauffante de l'alimentation secteur.

Réparations

En cas de panne de l'appareil, il est recommandé de confier toute réparation à un personnel qualifié uniquement.

Seules des pièces détachées fournies par Cole-Parmer ou l'un de ses représentants doivent être utilisées. L'installation de pièces non approuvées est susceptible d'affecter l'efficacité des dispositifs de sécurité de l'appareil.

Pour obtenir la liste complète des pièces nécessaires aux techniciens de maintenance réalisant des réparations internes ou pour obtenir un manuel d'entretien, contactez le service d'assistance de Cole-Parmer, en indiquant le modèle et le numéro de série.

Cole-Parmer Ltd.
Bâtiment le Deltaparc Silic pars Nord 2
7 rue du Canal
BP 55437 Villepinte
95944 ROISSY Charles de Gaulle
France
Tél : +33 1 48 63 77 99
Fax : +33 1 48 63 78 01
Email : cpservice@coleparmer.com
Web : www.stuart-equipment.fr

Pour toute autre question technique, contactez le service d'assistance technique :
Courriel: cptechnsupport@coleparmer.com
Tél. : +44 (0)1785 810433

Accessoires

La gamme d'accessoires détaillée ci-dessous est disponible pour une utilisation avec le contrôleur de température SCT1.

Code de pièce	Description
SCT1/1	Support de la sonde
SCT1/2	Sonde en PTFE
SR1	Tige de statif
SCT1/MP	Sonde métallique de rechange

Caractéristiques techniques

Sonde	Acier inoxydable
Plage de températures, °C	20 à 200 °C
Précision, °C	±0,5 °C
Résolution	1 °C
Dimensions, mm (l x p x h)	90 x 75 x 123
Poids net, kg	0,3 (sonde incl.)
Indice de protection IP	54

Garantie

Cole-Parmer Ltd. garantit cet équipement contre tout défaut de pièces ou de main-d'œuvre, dans des conditions d'utilisation normale en laboratoire, pour une période de trois (3) ans. En cas de réclamation justifiée, Cole-Parmer remplacera gratuitement l'appareil ou tout composant défectueux.

Cette garantie NE s'applique PAS en cas de dommages provoqués par un incendie, un accident, une utilisation inappropriée, une négligence, un réglage incorrect, une réparation inadéquate, une installation, une adaptation ou une modification inappropriée, l'installation de pièces non approuvées ou la réalisation de réparations par un personnel non autorisé.

Cole-Parmer Ltd.
Bâtiment le Deltaparc Silic pars Nord 2
7 rue du Canal
BP 55437 Villepinte
95944 ROISSY Charles de Gaulle
France
Tél : +33 1 48 63 77 99
Fax : +33 1 48 63 78 01
Email : cpSERVICE@coleparmer.com
Web : www.stuart-equipment.fr

Figura 1 - vista anteriore



Figura 2 - vista posteriore



**Figura 3
vista anteriore della piastra riscaldante**

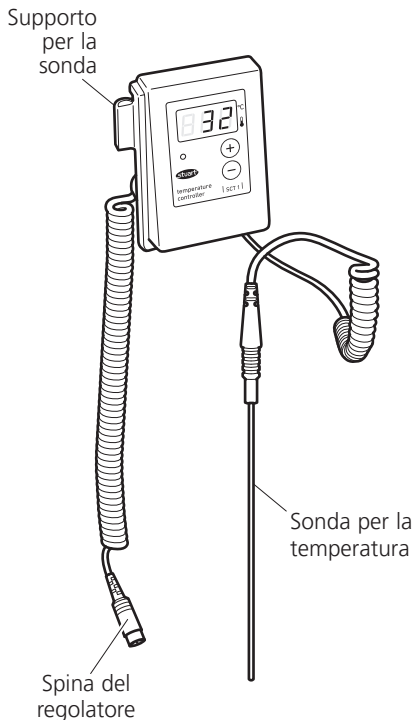
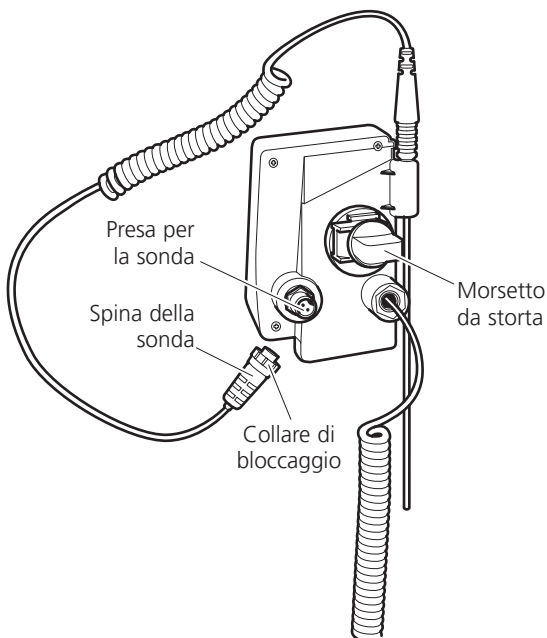
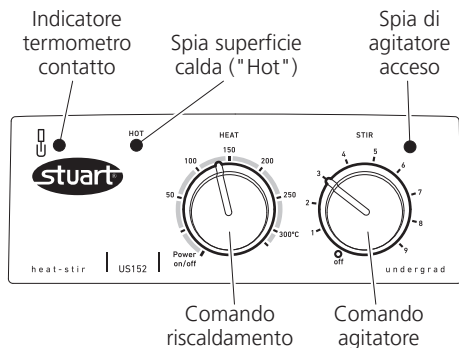

**Figura 4
vista posteriore della piastra riscaldante**

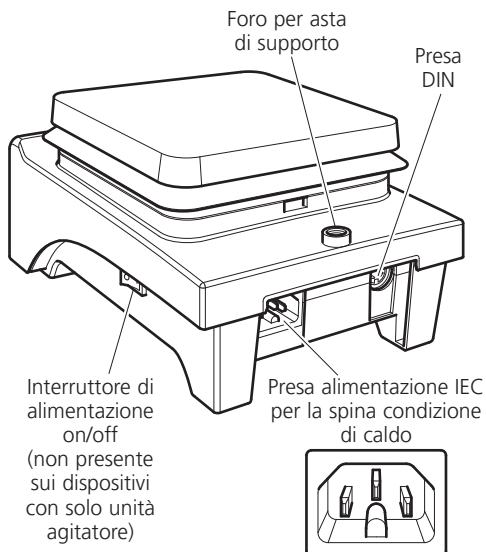

Controller della temperatura

SCT1 Istruzioni per l'uso

Introduzione

Grazie per aver acquistato questo apparecchio Stuart. Per assicurare sempre prestazioni ottimali e per la propria sicurezza, leggere attentamente le istruzioni di questa apparecchiatura prima dell'uso. Prima di eliminare la confezione controllare che tutti i componenti siano presenti e integri.

Descrizione generale

Il controller della temperatura SCT1 Stuart è lo strumento ideale per il controllo preciso della temperatura di campioni a base di olio e acqua in laboratorio. L'SCT1 può essere usato in due modalità diverse: come controller di precisione della temperatura da 20 a 200 °C o come termometro digitale da -4 a 325 °C. Con l'impostazione digitale e il display della temperatura, il controller della temperatura SCT1 offre un livello di precisione di $\pm 0,5$ °C.

L'SCT1 è compatibile con le seguenti piastre riscaldanti e i seguenti agitatori Stuart: US150, US152, US152D, UC150, UC152, UC152D.

Indicazioni di sicurezza da leggere prima dell'uso



L'uso per scopi diversi da quelli indicati sul manuale e l'impiego di accessori differenti da quelli raccomandati da Cole-Parmer possono compromettere la protezione fornita dall'apparecchio.

Condizioni di esercizio previste:

- ❖ Solo per uso al chiuso
- ❖ Usare in ambienti ben ventilati
- ❖ Temperatura ambiente compresa tra +5 °C e +40 °C

- ❖ Altitudine fino a 2000 m
- ❖ Umidità relativa non superiore all'80%
- ❖ Utilizzare l'unità a una distanza minima di 200 mm dalle pareti e da altri oggetti.
- ❖ Non spostare o trasportare l'unità mentre è in uso o è collegata alla piastra riscaldante.
- ❖ Non usare in atmosfere pericolose o con sostanze pericolose.

Preparazione per l'uso

Per usare il controller della temperatura SCT1 con una piastra riscaldante con superficie in ceramica o in metallo, posizionare la piastra riscaldante su una superficie stabile e piana.

Aprire le ganasce del clamp del supporto sulla parte posteriore del controller della temperatura SCT1 ruotando l'apposita manopola in senso antiorario. Il clamp può essere usato con aste di supporto di diametro di 9,5 mm - 13 mm. Far scorrere l'SCT1 sull'asta di supporto e serrare ruotando l'apposita manopola in senso orario.

NB: NON SERRARE ECCESSIVAMENTE

Collegare la spina del controller SCT1 alla presa della sonda DIN nella parte posteriore della piastra riscaldante (Figure 1 e 4).

Collegare la spina della sonda alla presa della sonda nella parte posteriore del controller (Figure 2 e 4). Per garantire un collegamento ottimale, serrare il collare di bloccaggio sulla spina ruotandolo in senso orario.

Collegare il cavo di alimentazione alla presa IEC nella parte posteriore della piastra riscaldante e accedere l'alimentazione. Se l'unità ha un interruttore di accensione (on/off), accendere l'unità usando tale interruttore.

Per accendere il controller della temperatura SCT1, ruotare in senso orario la manopola di controllo del calore sulla piastra riscaldante (Figura 3).

NB: L'alimentazione del controller viene fornita dalla piastra riscaldante

Il controller della temperatura SCT1 e la piastra riscaldante sono ora pronti all'uso. La corretta comunicazione tra il controller della temperatura SCT1 e la piastra riscaldante è indicata dall'indicatore del termometro di contatto illuminato di colore ambrato sul pannello frontale della piastra riscaldante.

NB: La piastra riscaldante e il controller eseguono un'auto-diagnosi automatica all'accensione prima che venga visualizzata la temperatura corrente della sonda. L'impostazione predefinita di fabbrica della temperatura è 20 °C.

Funzionamento

Posizionamento del controller

Il controller della temperatura SCT1 è dotato di una sonda rimovibile della temperatura (Figura 2). Questo utile strumento consente al controller della temperatura SCT1 di essere posizionato lontano da fumi dannosi.

Il controller della temperatura è predisposto di fabbrica in modo tale che il clamp del supporto è posizionato per essere montato su un'asta verticale. Per montare il controller della temperatura SCT1 su un'asta di supporto orizzontale, allentare il clamp nella parte posteriore del controller così che non interferisca con la sede rialzata. Ruotare in senso orario di 90° fino a quando il clamp scatta indietro in posizione.

Posizionamento della sonda

Per un controllo ottimale della temperatura, assicurarsi che l'estremità della sonda di rilevamento sia immersa ad almeno 20 mm di profondità nel mezzo che viene controllato. Quando non viene usata, la sonda della temperatura deve essere posizionata nel porta sonda situato sulla sinistra del pannello di controllo dell'SCT1. Per motivi di sicurezza e per evitare una possibile contaminazione, pulire sempre la sonda prima di posizionarla nel porta sonda.

Uso del controller della temperatura SCT1

L'SCT1 può essere usato in due modalità diverse, vale a dire come controller della temperatura ("modalità di controllo") o come termometro digitale ("modalità monitor").

Uso dell'SCT1 in modalità di controllo

Assicurarsi che il controller della temperatura SCT1 sia collegato alla piastra riscaldante. Assicurarsi inoltre che la sonda della temperatura sia collegata al controller e sia immersa nel mezzo da controllare prima di accendere l'alimentazione.

US150, US152, UC150 e UC152

Accendere l'unità usando l'interruttore On/Off a lato dell'unità. L'SCT1 si accende in modalità monitor. Per accendere il controller della temperatura in modalità di controllo, ruotare il comando del riscaldamento in senso orario sul pannello frontale della piastra riscaldante.

US152D e UC152D

Accendere l'unità usando l'interruttore On/Off a lato dell'unità. L'SCT1 si accende nell'ultima modalità utilizzata. Per passare dalla modalità monitor alla modalità di controllo, premere il tasto "+" o "-" sull'SCT1. Per accendere il controller della temperatura in modalità di controllo, ruotare il comando del riscaldamento in senso orario sul pannello frontale della piastra riscaldante; il display LED indicherà "---".

Il controller della temperatura SCT1 in modalità di controllo è indicato dall'indicatore del termometro di contatto illuminato di colore ambrato sul pannello frontale della piastra riscaldante (Figura 3). Il LED e il display sono visibili sul pannello del controller della temperatura SCT1 (Figura 5) e viene visualizzata la temperatura corrente del mezzo.

LED del termometro



Figura 5: Pannello del controller della temperatura SCT1

NB: Ruotando in senso orario il comando del riscaldamento sulla piastra riscaldante, il controller della temperatura SCT1 passa in modalità di controllo e non può essere usato per impostare la temperatura della piastra riscaldante.

Impostazione della temperatura in modalità di controllo

Premere il tasto + o - una volta per attivare la modalità di setpoint della temperatura. Questa è indicata dal lampeggiamento del LED sul display del controller della temperatura SCT1. Per selezionare la temperatura usare i tasti "+" o "-" fino a ottenere la temperatura desiderata. Per impostare la temperatura rilasciare il tasto. Il LED smette di lampeggiare dopo aver impostato la temperatura. Con la sonda nel campione, il LED del termometro si illumina come segue:

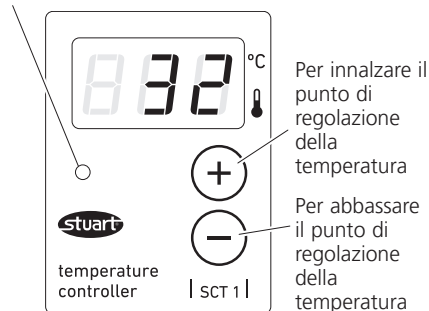
- ❖ Verde – setpoint di temperatura non raggiunto
- ❖ Ambra – liquido al setpoint
- ❖ Rosso – liquido più caldo del setpoint

NB: Per ottenere un controllo preciso della temperatura, il setpoint minimo di temperatura deve essere almeno di 15 °C superiore rispetto alla temperatura dell'ambiente circostante.

Uso dell'SCT1 in modalità monitor US150, US152, US152D, UC150, UC152 e UC152D

Per usare il controller SCT1 in modalità monitor insieme alla piastra riscaldante, assicurarsi che l'unità sia spenta usando l'interruttore di controllo dell'alimentazione sul lato dello strumento. Tenere premuti i tasti "+" e "-" contemporaneamente sul controller della temperatura SCT1 e portare l'interruttore di alimentazione su "ON". Quando il display digitale si illumina, rilasciare i tasti sul controller della temperatura SCT1. La modalità monitor viene indicata dal lampeggiamento del LED rosso nell'angolo in basso a destra del display del controller della temperatura SCT1. Il LED di controllo di colore ambrato sul pannello frontale della piastra riscaldante NON si illumina in modalità monitor.

NB: Quando è in modalità monitor, il controller della temperatura SCT1 funziona esclusivamente come un termometro digitale, e non controlla più la temperatura del mezzo in uso. La temperatura della piastra riscaldante può ora essere regolata manualmente fino all'impostazione desiderata.

Passaggio dalla modalità monitor alla modalità di controllo

Per passare dalla modalità monitor alla modalità di controllo, premere una volta il tasto "+" o "-" sul controller della temperatura SCT1. L'unità ritorna in modalità di controllo e questa viene indicata dall'indicatore del termometro di contatto illuminato di colore ambrato visibile sul pannello frontale della piastra riscaldante. Il LED rosso nell'angolo in basso a destra del display del controller della temperatura SCT1 si spegne quando l'unità è in modalità di controllo.

NB: Per motivi di sicurezza, quando si passa dalla modalità monitor alla modalità di controllo, il controller della temperatura SCT1 avrà come setpoint predefinito di temperatura 20 °C.

Risoluzione dei problemi

In caso di malfunzionamento, il controller della temperatura SCT1 può eseguire un'auto-diagnosi di alcune condizioni di guasto. In questo caso, il display visualizza un messaggio come "Err XX" dove XX è un codice a una o due cifre che identifica il guasto.

Codice errore	Condizione guasto	Rimedio
Err 1	Termometro non calibrato	Restituire al produttore
Err 2	Guasto elettronico	Restituire al produttore
Err 4	Spina sonda rimossa in modalità controllo o monitor	Ricollegare la sonda. Se il codice di errore persiste, il guasto è nella piastra riscaldante. Restituire al produttore.
Err 8	Sonda fuori dal campione in modalità controllo	Riposizionare la sonda nel campione
Err 16	Temperatura ambiente nella piastra troppo alta (controller fissato)	Spegnere l'alimentazione e lasciar raffreddare

Manutenzione e riparazione

ATTENZIONE: Prima di intraprendere qualsiasi operazione di manutenzione o riparazione, assicurarsi che la piastra riscaldante sia scollegata dalla rete elettrica.

Questa apparecchiatura non necessita di manutenzione periodica. L'unico intervento di manutenzione necessario consiste nella pulizia delle superfici esterne mediante un panno umido e un detergente delicato. Rimuovere immediatamente i travasi o gli schizzi eventuali

dopo aver isolato la piastra riscaldante dalla rete elettrica.

Riparazioni

In caso di funzionamento non corretto del prodotto, qualsiasi riparazione deve essere effettuata solo da personale qualificato.

Utilizzare solo ricambi forniti direttamente da Cole-Parmer o dai suoi rappresentanti. L'impiego di componenti non autorizzati può compromettere le prestazioni delle caratteristiche di sicurezza dello strumento.

Per un elenco completo dei componenti necessari alle riparazioni interne o per richiedere il manuale di assistenza contattare il Servizio assistenza di Cole-Parmer indicando il modello e il numero di serie.

Cole-Parmer Ltd.
Beacon Road,
Stone, Staffordshire,
ST15 0SA, United Kingdom
Tel: +44 (0)1785 810475
Email: cpervice@coleparmer.com
Web: www.stuart-equipment.com

Per altre richieste di carattere tecnico contattare il Servizio di assistenza tecnica:
e-mail: cptechsupport@coleparmer.com
tel: +44 (0)1785 810433

Accessori

Il controller della temperatura SCT1 può essere usato con una gamma di accessori indicati di seguito.

Codice articolo	Descrizione
SCT1/1	Porta sonda
SCT1/2	Sonda PTFE
SR1	Asta supporto
SCT1/MP	Sonda di metallo di scorta

Garanzia

Cole-Parmer Ltd. garantisce che questo strumento è esente da difetti di materiali e lavorazione, se usato in normali condizioni di laboratorio, per un periodo di tre (3) anni. In caso di reclamo giustificato Cole-Parmer sostituirà gratuitamente qualsiasi componente difettoso o l'intera unità.

Questa garanzia NON copre i danni provocati da incendi, incidenti, uso non conforme, negligenza, errori di regolazione o di riparazione, danni dovuti a installazioni, adattamenti, modifiche, montaggio di componenti non approvati o riparazioni condotte da personale non autorizzato.

Cole-Parmer Ltd.
Beacon Road,
Stone, Staffordshire,
ST15 0SA, United Kingdom
Tel: +44 (0)1785 810475
Email: cpservice@coleparmer.com
Web: www.stuart-equipment.com

Specifiche tecniche

Sonda	Acciaio inox
Range di temperatura, °C	Da 20 a 200 °C
Precisione, °C	±0,5 °C
Risoluzione	1 °C
Dimensioni, (L x P x A)	90 x 75 x 123 mm
Peso netto, kg	0,3 (sonda incl.)
Grado di protezione IP	54

Espanol

Figura 1 - Vista frontal



Figura 2 - Vista trasera



Figura 3 - Vista delantera de la placa

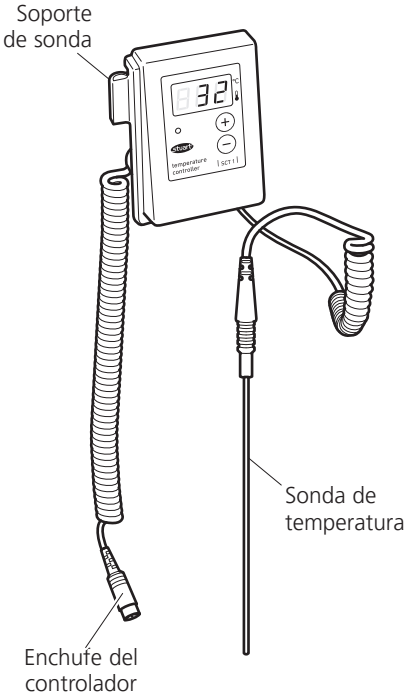

Figura 4 - Vista trasera de la placa

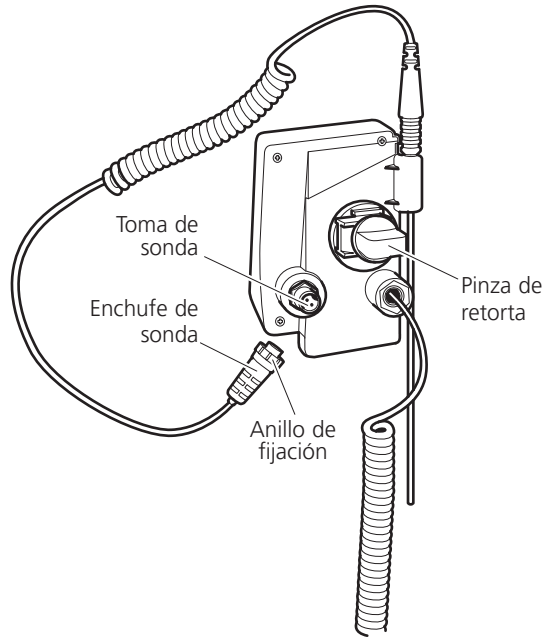

Controlador de temperatura

SCT1 Instrucciones de funcionamiento

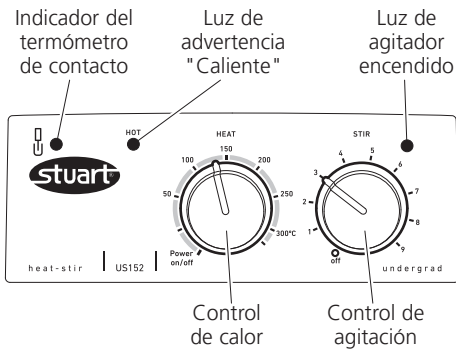
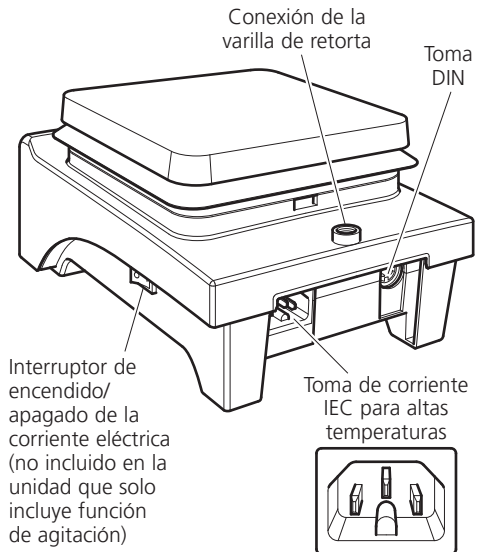
Introducción

Gracias por adquirir este equipo de Stuart. Para conseguir el mejor rendimiento del equipo y por su propia seguridad, lea atentamente estas instrucciones antes de ponerlo en marcha.

Compruebe que no falta ninguna pieza y que todas están en buen estado antes de desechar el embalaje.

Descripción general

El controlador de temperatura Stuart SCT1 es el instrumento idóneo para el control preciso de la temperatura de muestras acuosas y oleosas en el laboratorio. El SCT1 se puede utilizar en dos modos diferentes; como un controlador preciso de la temperatura de 20 a 200 °C o como un termómetro digital de -4 a 325 °C. Con ajuste digital y visualización de la temperatura, el controlador de temperatura SCT1 tiene una precisión de $\pm 0,5$ °C.

El SCT1 es compatible con las siguientes placas calefactoras y agitadores de placa Stuart: US150, US152, US152D, UC150, UC152, UC152D.

Aviso de seguridad antes del uso



Si el equipo no se utiliza tal como se describe en este manual y se emplean accesorios distintos a los recomendados por Cole-Parmer, la protección ofrecida puede verse afectada.

Este equipo está diseñado para funcionar en las siguientes condiciones:

- ❖ Sólo para uso en interiores
- ❖ Debe utilizarse en un área bien ventilada
- ❖ Rango de temperatura ambiente de +5 °C a +40 °C

- ❖ Altitud hasta 2.000 m
- ❖ Humedad relativa no superior al 80 %
- ❖ Al usarlo, establecer una separación mínima de 200 mm de las paredes u otros elementos.
- ❖ Nunca desplazar ni transportar la unidad si se está usando o está conectada a la placa calefactora.
- ❖ No debe utilizarse en atmósferas peligrosas ni con materiales peligrosos.

Preparación para uso

Al usar el controlador de temperatura SCT1 con una placa calefactora metálica o cerámica, sitúe la placa calefactora sobre una superficie firme y nivelada.

Abra las mordazas de la abrazadera de tubo de la parte posterior del controlador de temperatura SCT1 girando el pomo de la abrazadera en sentido antihorario. La abrazadera puede utilizarse con varillas de soporte de 9,5 a 13 mm de diámetro. Deslice el SCT1 sobre la varilla de soporte y fíjelo girando el pomo de la abrazadera en sentido horario.

NB: NO APRETAR EN EXCESO

Enchufe el conector del controlador de temperatura SCT1 a la toma DIN para sonda en la parte posterior de la placa calefactora (figuras 1 y 4).

Enchufe el conector de la sonda a la toma de la sonda en la parte posterior del controlador (figuras 2 y 4). Para garantizar una conexión óptima, apriete el anillo de fijación del conector girándolo en sentido horario.

Conecte el cable de alimentación a la toma IEC en la parte posterior de la placa calefactora y encienda el interruptor de corriente. Si la unidad tiene un interruptor de corriente de encendido/apagado, ponga en marcha la unidad con este interruptor.

Para poner en marcha el controlador de temperatura SCT1, gire el control de temperatura de la placa calefactora en sentido horario (figura 3).

NB: La placa calefactora suministra la energía eléctrica al controlador

El controlador de temperatura SCT1 y la placa calefactora ya están listos para usar. La

comunicación correcta entre el controlador de temperatura SCT1 y la placa calefactora se indica mediante la iluminación del indicador ámbar del termómetro de contacto situado en el panel frontal de la placa calefactora.

NB: La placa calefactora y el controlador realizarán una comprobación automática durante el encendido, antes de mostrar la temperatura actual de la sonda. La temperatura preajustada de fábrica es de 20 °C.

Funcionamiento

Colocación del controlador

El controlador de temperatura SCT1 se suministra con una sonda de temperatura extraíble (figura 2). Esta práctica característica permite colocar el controlador de temperatura SCT1 lejos de gases nocivos.

El controlador de temperatura se ajusta en fábrica de forma que la abrazadera de tubo quede orientada para su montaje en una varilla de soporte vertical. Para montar el controlador de temperatura SCT1 en una varilla de soporte horizontal, afloje la abrazadera de la parte posterior del controlador lo suficiente para separarla de su ubicación elevada en ángulo recto. Gire 90 °C en sentido horario hasta que la abrazadera se fije de nuevo en su posición.

Colocación de la sonda

Para lograr un control óptimo de la temperatura, compruebe que el extremo sensor de la sonda se sumerge al menos 20 mm en el medio a controlar. Cuando no se utilice la sonda de temperatura, deberá colocarse en el portasonda situado en el lateral izquierdo del panel de control del SCT1. Para garantizar la seguridad y evitar la contaminación, limpie siempre la sonda antes de colocarla en el soporte.

Uso del controlador de temperatura SCT1

El SCT1 se puede utilizar en dos modos diferentes, ya sea como controlador de temperatura ("modo de control"), ya como termómetro digital ("modo monitor").

Uso del SCT1 en modo de control

Compruebe que el controlador de temperatura

SCT1 está conectado a la placa calefactora. Compruebe también que la sonda de temperatura está conectada al controlador y sumergida en el medio a controlar antes de conectar el interruptor de corriente.

US150, US152, UC150 y UC152

Encienda la unidad usando el interruptor Encendido/Apagado situado en el lateral de la unidad. El SCT1 se encenderá en modo monitor. Para encender el controlador de temperatura en modo de control, gire el control de temperatura del panel frontal de la placa calefactora en sentido horario.

US152D y UC152D

Encienda la unidad usando el interruptor Encendido/Apagado situado en el lateral de la unidad. El SCT1 se encenderá en el último modo utilizado. Para cambiar del modo monitor al modo controlador, pulse las teclas "+" o "-" del SCT1. Para encender el controlador de temperatura en modo de control, gire el control de temperatura del panel frontal de la placa calefactora en sentido horario; la pantalla LED mostrará el mensaje "---".

Cuando el controlador de temperatura SCT1 funcione en modo de control se encenderá el indicador ámbar del termómetro de contacto situado en el panel frontal de la placa calefactora (figura 3). El LED y la pantalla estarán visibles en el panel del controlador de temperatura SCT1 (figura 5), y se mostrará la temperatura actual del medio.



Figura 5: Panel del controlador de temperatura SCT1

NB: Al girar en sentido horario el control de temperatura de la placa calefactora, se encenderá el controlador de temperatura SCT1 en modo control y no se podrá utilizar para ajustar la temperatura de la placa calefactora.

Ajuste de la temperatura en modo de controlador.

Pulse una vez la tecla + o – para acceder al modo de punto de ajuste de temperatura. Esto se indicará mediante un LED intermitente en la pantalla del controlador de temperatura SCT1. Para seleccionar la temperatura, utilice las teclas "+" o "-" hasta alcanzar la temperatura deseada. Para ajustar la temperatura, suelte la tecla. El LED dejará de parpadear cuando se haya ajustado la temperatura. Con la sonda en la muestra, el LED del termómetro se iluminará como sigue:

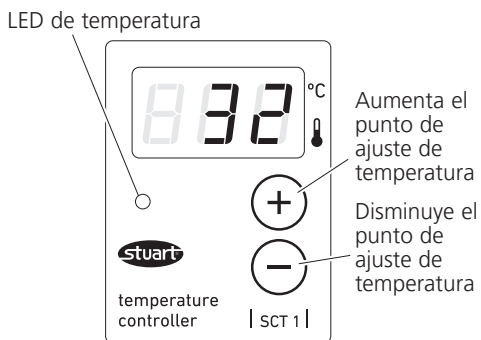
- ❖ Verde: no se ha alcanzado el punto de ajuste de temperatura
- ❖ Ámbar: líquido en el punto de ajuste
- ❖ Rojo: líquido más caliente que el punto de ajuste

NB: Para obtener un control exacto de la temperatura, el punto mínimo de ajuste de la temperatura debe ser al menos 15 °C superior a la temperatura ambiente.

Uso del SCT1 en modo monitor

US150, US152, US152D, UC150, UC152 y UC152D

Para utilizar el controlador SCT1 en modo monitor junto con la placa calefactora, compruebe que la unidad está apagada con el interruptor de control de corriente situado en el lateral. Mantenga pulsadas simultáneamente las teclas "+" y "-" en el controlador de temperatura SCT1 y sitúe el interruptor de corriente en "Encendido". Cuando se encienda la pantalla digital, suelte las teclas del controlador de temperatura SCT1. El modo monitor se indicará mediante un LED rojo intermitente en la esquina inferior derecha de la pantalla del controlador de temperatura SCT1. El LED ámbar de control del panel frontal de la placa calefactora NO se encenderá en el modo monitor.

NB: En modo monitor, el controlador de temperatura SCT1 funcionará sólo como termómetro digital, y ya no controlará la temperatura del medio que se está utilizando. La temperatura de la placa calefactora se podrá ajustar ahora manualmente al valor deseado.

Cambiar del modo monitor al modo de control

Para cambiar del modo monitor al modo controlador, pulse una vez la tecla "+" o "-" del controlador de temperatura SCT1. La unidad volverá al modo controlador, lo que se indicará al iluminarse el indicador ámbar del termómetro de contacto visible en el panel frontal de la placa calefactora. El LED rojo situado en la esquina inferior derecha de la pantalla del controlador de temperatura SCT1 se apagará cuando la unidad esté en modo de controlador.

NB: Por razones de seguridad, cuando se cambie del modo monitor al modo controlador, el controlador de temperatura SCT1 se reajustará a una temperatura de 20 °C.

Resolución de problemas

En caso de mal funcionamiento del controlador de temperatura SCT1, el equipo puede diagnosticar automáticamente algunas situaciones de error. En este caso, la pantalla mostrará un mensaje de "Err XX", donde XX es un código de uno o dos dígitos que identifica el fallo.

Código de error	Tipo de fallo	Solución
Err 1	Termómetro no calibrado	Devolver a fábrica
Err 2	Fallo electrónico	Devolver a fábrica
Err 4	Conector de la sonda extraído en modo de control o monitor	Volver a conectar la sonda. La persistencia del código de error indica un fallo de la placa calefactora: devolver a fábrica
Err 8	Sonda fuera de la muestra en modo de control	Volver a colocar la sonda en la muestra
Err 16	Temperatura ambiente en el interior de la placa calefactora demasiado alta (controlador conectado)	Desconectar el suministro eléctrico y dejar enfriar la unidad

Mantenimiento y reparación

ADVERTENCIA: Asegúrese de desconectar la corriente eléctrica antes de realizar una tarea de mantenimiento o de revisión.

Este equipo no precisa revisiones de rutina. El único mantenimiento necesario es limpiar las superficies externas con un paño húmedo y un detergente suave. Los vertidos o salpicaduras deben limpiarse inmediatamente después de desconectar la placa calefactora del suministro de corriente.

Reparaciones

En caso de fallo del producto se recomienda que las reparaciones sean llevadas a cabo exclusivamente por personal debidamente capacitado.

Sólo deben utilizarse repuestos suministrados por Cole-Parmer o su agente correspondiente. La instalación de piezas no aprobadas puede afectar al rendimiento y a las características de seguridad del equipo.

Para obtener una lista completa de las piezas que necesitan los ingenieros de mantenimiento para realizar las reparaciones internas o para recibir un manual de mantenimiento, póngase en contacto en el Departamento de Atención de Cole-Parmer e indique el modelo y número de serie.

Cole-Parmer Ltd.
Beacon Road,
Stone, Staffordshire,
ST15 0SA, United Kingdom
Tel: +44 (0)1785 810475
Email: cpservice@coleparmer.com
Web: www.stuart-equipment.com

Para cualquier otra consulta técnica, póngase en contacto con el Departamento de Soporte Técnico:
E-mail: cptechsupport@coleparmer.com
Tel.: +44 (0)1785 810433

Accesorios

Es posible utilizar los siguientes accesorios con el controlador de temperatura SCT1.

Código de pieza	Descripción
SCT1/1	Portasonda
SCT1/2	Sonda PTFE
SR1	Varilla de soporte
SCT1/MP	Sonda metálica de repuesto

Garantía

Cole-Parmer Ltd. garantiza que este equipo se encuentra libre de defectos de material o fabricación, siempre que se utilice en condiciones normales de laboratorio, durante un período de tres (3) años. En caso de una reclamación justificada, Cole-Parmer sustituirá los componentes defectuosos o toda la unidad sin cargo alguno.

Esta garantía NO se aplicará a ningún daño causado por incendio, accidente, uso inadecuado, negligencia, ajuste incorrecto o reparación, ni otro daño causado por una instalación, adaptación, modificación, instalación de piezas no aprobadas o reparación llevada a cabo por personal no autorizado.

Cole-Parmer Ltd.
Beacon Road,
Stone, Staffordshire,
ST15 0SA, United Kingdom
Tel: +44 (0)1785 810475
Email: cp-service@coleparmer.com
Web: www.stuart-equipment.com

Especificaciones técnicas

Sonda	Acero inoxidable
Rango de temperaturas, °C	de 20 a 200 °C
Precisión, °C	±0,5 °C
Solución	1°C
Dimensiones, (anch. x fon. x alt.)	90 x 75 x 123 mm
Peso neto (kg)	0,3 (incl. la sonda)
Grado IP	54

Deutsch

Abbildung 1 - Vorderansicht



Abbildung 2 - Rückansicht



Abbildung 3 - Heizplatte, Vorderansicht

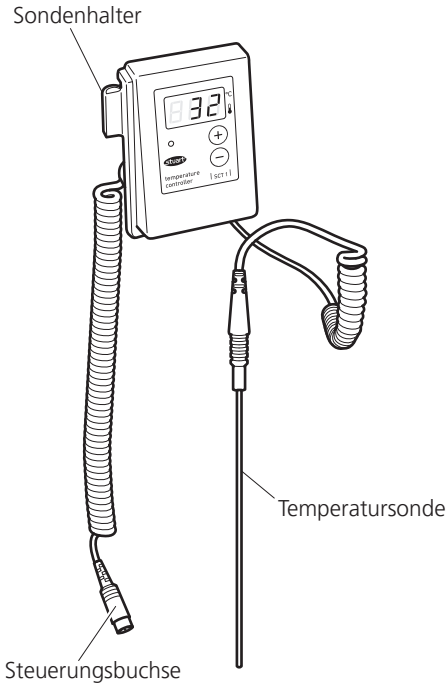

Abbildung 4 - Heizplatte, Rückansicht

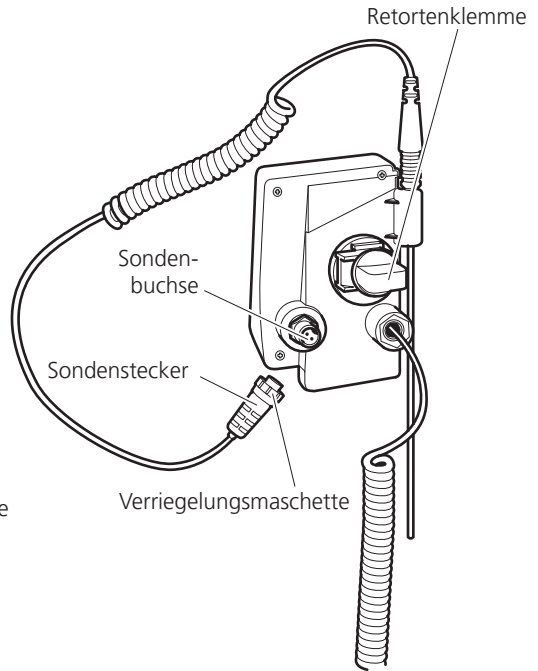

Temperaturregler

SCT1 Bedienungsanleitung

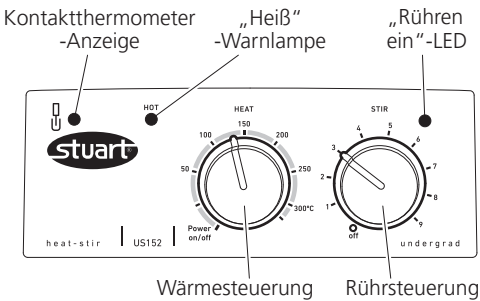
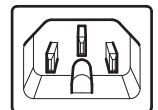
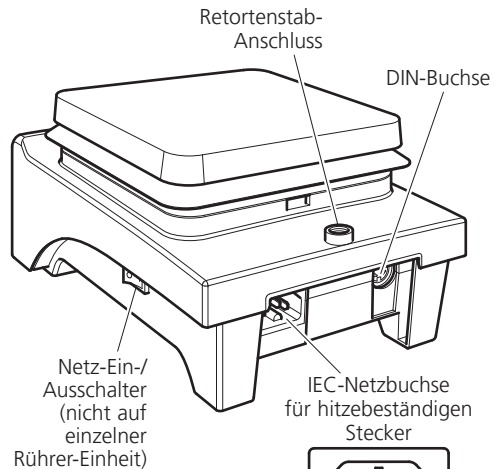
Einführung

Vielen Dank, dass Sie sich für dieses Stuart-Gerät entschieden haben. Um die optimale Leistung des Geräts und Ihre eigene Sicherheit zu gewährleisten, lesen Sie diese Bedienungsanleitung bitte sorgfältig durch, bevor Sie das Gerät in Betrieb nehmen. Überprüfen Sie vor dem Entsorgen der Verpackung, ob alle Teile vorhanden und in Ordnung sind.

Allgemeine Beschreibung

Der Temperaturregler Stuart SCT1 ist das perfekte Instrument für eine präzise Temperaturregelung wässriger und ölbasierter Proben im Labor. Der SCT1 kann auf zwei verschiedene Arten verwendet werden: als präziser Temperaturregler für Temperaturen zwischen 20 und 200°C oder als digitales Thermometer für Temperaturen zwischen -4 und 325°C. Mit digitaler Einstellung und Temperaturanzeige erreicht der Temperaturregler SCT1 eine Genauigkeit von $\pm 0,5^\circ\text{C}$.

Der SCT1 ist kompatibel mit folgenden Heizplatten und Magnetrührern von Stuart: US150, US152, US152D, UC150, UC152, UC152D.

Sicherheitshinweise vor Gebrauch



Das Gerät darf nur in der hier beschriebenen Weise und mit Zubehör betrieben werden, das von

Cole-parmer empfohlen wurde, da andernfalls der eingebaute Schutz beeinträchtigt werden kann.

Dieses Gerät ist für den Betrieb unter folgenden Bedingungen ausgelegt:

- ❖ Nur für den Betrieb in Innenräumen
- ❖ Betrieb in gut belüfteten Räumen
- ❖ Umgebungstemperatur $+5^\circ\text{C}$ bis $+40^\circ\text{C}$

- ❖ Höhenlage bis 2000 m
- ❖ Relative Luftfeuchtigkeit maximal 80 %
- ❖ Halten Sie einen Mindestabstand von 200 mm zu Wänden und anderen Dingen um das gesamte Gerät herum ein.
- ❖ Bewegen oder tragen Sie das Gerät nie, während es benutzt wird oder an der Heizplatte angeschlossen ist.
- ❖ Betreiben Sie das Gerät nicht in einer gefährlichen Umgebung oder einer Umgebung mit gefährlichen Werkstoffen.

Vorbereitungen zur Inbetriebnahme

Wenn der Temperaturregler SCT1 in Kombination mit einer Heizplatte mit Metall- oder Keramikplatte verwendet werden soll, stellen Sie die Heizplatte auf eine feste, ebene Fläche.

Öffnen Sie die Backen der Stativklemme hinten am SCT1-Temperaturregler, indem Sie den Klemmenknopf gegen den Uhrzeigersinn drehen. Die Klemme kann für Stativstangendurchmesser zwischen 9,5 und 13 mm verwendet werden. Stecken Sie den SCT1 auf die Stativstange und befestigen Sie ihn durch Drehen des Klemmenknopfes im Uhrzeigersinn.

HINWEIS: NICHT ZU STARK FESTDREHEN

Stecken Sie den Stecker des SCT1-Reglers in die DIN-Sensorsteckdose hinten an der Heizplatte (Abbildungen 1 und 4).

Schließen Sie den Sensorstecker an der Sensorsteckdose hinten am Regler an (Abbildungen 2 und 4). Um für bestmöglichen Halt zu sorgen, ziehen Sie den Sicherungskragen am Stecker durch Drehen im Uhrzeigersinn fest.

Verbinden Sie das Netzkabel mit der IEC-Steckdose hinten an der Heizplatte und schalten Sie die Stromversorgung ein. Wenn das Gerät über einen Schalter für den Netzstrom verfügt, schalten Sie das Gerät über diesen Schalter ein.

Um den SCT1-Temperaturregler einzuschalten, drehen Sie den Wärmeregler an der Heizplatte im Uhrzeigersinn (Abbildung 3).

HINWEIS: Die Stromversorgung des Reglers erfolgt über die Heizplatte

Der SCT1-Temperaturregler und die Heizplatte sind jetzt einsatzbereit. Eine korrekte Kommunikation zwischen dem SCT1-Temperaturregler und der Heizplatte wird über die gelbe Kontaktthermometer-Kontrollleuchte an der Vorderseite der Heizplatte angezeigt.

HINWEIS: Die Heizplatte und der Regler führen beim Einschalten einen automatischen Selbsttest durch, bevor die aktuelle Temperatur des Sensors angezeigt wird. Die werkseitig voreingestellte Temperatur liegt bei 20°C.

Bedienung

Positionierung des Reglers

Der SCT1-Temperaturregler ist mit einem abnehmbaren Temperaturfühler ausgestattet (Abbildung 2). Diese nützliche Einrichtung ermöglicht die Positionierung des SCT1-Temperaturreglers außerhalb der Reichweite von schädlichen Dämpfen.

Der Temperaturregler ist werkseitig so voreingestellt, dass die Stativklemme an einer vertikalen Stativstange befestigt werden kann. Um den SCT1-Temperaturregler an einer horizontalen Stativstange zu befestigen, schieben Sie die Klemme hinten am Regler so weit zurück, dass eine rechtwinklige erhöhte Positionierung möglich wird. Drehen Sie die Klemme um 90° im Uhrzeigersinn bis sie wieder einrastet.

Positionierung des Sensors

Für eine optimale Temperaturregelung muss das Ende des Sensors mindestens 20 mm tief in das zu regelnde Medium getaucht sein. Der Temperatursensor sollte, wenn er nicht in Benutzung ist, in die Sensorhalterung links am Bedienfeld des SCT1 gesteckt werden. Aus Sicherheitsgründen und um Verunreinigungen zu vermeiden, reinigen Sie den Sensor jedes Mal, bevor Sie ihn in die Halterung stecken.

Verwendung des SCT1-Temperaturreglers

Der SCT1 kann auf zwei verschiedene Arten verwendet werden: entweder als Temperaturregler („Regelungsmodus“) oder als digitales Thermometer („Überwachungsmodus“).

Verwendung des SCT1 im Regelungsmodus

Sorgen Sie dafür, dass der SCT1-Temperaturregler an der Heizplatte angeschlossen ist. Sorgen Sie

außerdem dafür, dass der Temperatursensor am Regler befestigt und in das zu regelnde Medium getaucht ist, bevor Sie die Stromversorgung einschalten.

US150, US152, UC150 und UC152

Schalten Sie das Gerät am Ein/Aus-Schalter an der Seite des Geräts ein. Der SCT1 startet im Überwachungsmodus. Um den Temperaturregler auf den Regelungsmodus umzustellen, drehen Sie den Wärmeregler an der Vorderseite der Heizplatte im Uhrzeigersinn.

US152D und UC152D

Schalten Sie das Gerät am Ein/Aus-Schalter an der Seite des Geräts ein. Der SCT1 startet im zuletzt verwendeten Modus. Um vom Überwachungsmodus in den Regelungsmodus zu wechseln, drücken Sie entweder die Taste ‚+‘ oder ‚-‘ am SCT1. Um den Temperaturregler auf den Regelungsmodus umzustellen, drehen Sie den Wärmeregler an der Vorderseite der Heizplatte im Uhrzeigersinn. In der LED-Anzeige erscheint „---“.

Dass sich der SCT1-Temperaturregler im Regelungsmodus befindet, ist an der leuchtenden gelben Kontaktthermometer-Kontrollleuchte an der Vorderseite der Heizplatte erkennbar (Abbildung 3). Die LED und die Anzeige befinden sich auf dem Bedienfeld des SCT1-Temperaturreglers (Abbildung 5), wo auch die aktuelle Temperatur des Mediums angezeigt wird.

Thermometer-LED



Abbildung 5: Bedienfeld des SCT1-Temperaturreglers

HINWEIS: Ein Drehen des Wärmereglers an der Heizplatte im Uhrzeigersinn schaltet den SCT1-Temperaturregler in den Regelungsmodus. Die Temperatur der Heizplatte kann hier nicht eingestellt werden.

Einstellung der Temperatur im Regelungsmodus

Drücken Sie die Tasten + oder - einmal, um den Temperatursollwertmodus zu starten. Dieser ist an der blinkenden LED auf dem Display des SCT1-Temperaturreglers erkennbar. Verwenden Sie die Tasten „+“ oder „-“, um die gewünschte Temperatur zu wählen. Um die Temperatur einzustellen, lassen Sie die Taste los. Die LED hört auf zu blinken, wenn die Temperatur eingestellt wurde. Wenn sich der Sensor in der Probe befindet, leuchtet die Thermometer-LED wie folgt:

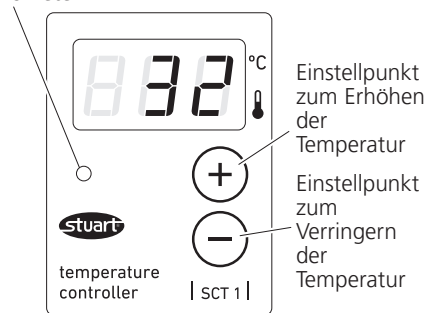
- ❖ Grün – Temperatursollwert nicht erreicht
- ❖ Gelb – Flüssigkeit auf Sollwert
- ❖ Rot – Flüssigkeit wärmer als der Sollwert

HINWEIS: Um die Temperatur richtig regeln zu können, muss der Sollwert für die Minimaltemperatur mindestens 15°C über der Umgebungstemperatur liegen.

Verwendung des SCT1 im Überwachungsmodus

US150, US152, US152D, UC150, UC152 und UC152D

Um den SCT1-Regler in Kombination mit der Heizplatte im Überwachungsmodus zu verwenden, sorgen Sie dafür, dass das Gerät über den Netzschalter an der Seite ausgeschaltet ist. Halten Sie die „+“ und „-“ Taste am SCT1-Temperaturregler gleichzeitig gedrückt und schalten Sie den Netzschalter auf „ON“ (EIN). Sobald das digitale Display leuchtet, lassen Sie die Tasten am SCT1-Temperaturregler los. Der Überwachungsmodus ist an der rot blinkenden LED an der rechten unteren Ecke des Displays des SCT1-Temperaturreglers erkennbar. Die gelbe Kontroll-LED an der Vorderseite der Heizplatte leuchtet im Überwachungsmodus NICHT.

HINWEIS: Im Überwachungsmodus fungiert der SCT1-Temperaturregler ausschließlich als digitales Thermometer und regelt nicht mehr die Temperatur des verwendeten Mediums. Die Temperatur der Heizplatte kann jetzt manuell auf den gewünschten Wert eingestellt werden.

Wechsel vom Überwachungsmodus in den Regelungsmodus

Um vom Überwachungsmodus in den Regelungsmodus zu wechseln, drücken Sie einmal entweder die Taste „+“ oder „-“ am SCT1-Temperaturregler. Das Gerät kehrt zum Regelungsmodus zurück. Dies ist an der leuchtenden gelben Kontaktthermometer-Kontrollleuchte an der Vorderseite der Heizplatte erkennbar. Die rote LED rechts unten in der Ecke des SCT1-Temperaturregler-Displays erlischt, wenn sich das Gerät im Regelungsmodus befindet.

HINWEIS: Aus Sicherheitsgründen stellt sich der SCT1-Temperaturregler wieder auf den Standard-Sollwert von 20°C zurück, wenn vom Überwachungs- in den Regelungsmodus gewechselt wird.

Fehlerbehebung

Im Fall von Störungen kann der SCT1-Temperaturregler bestimmte Fehler selbst diagnostizieren. Auf dem Display erscheint dann eine Meldung in Form von „Err XX“, wobei XX für einen ein- oder zweistelligen digitalen Code steht, der den Fehler beschreibt.

Fehlercode	Fehlerzustand	Maßnahme
Err 1	Thermometer ist nicht kalibriert	Zum Werk zurücksenden
Err 2	Störung der Elektronik	Zum Werk zurücksenden
Err 4	Sensorstecker im Regelungs- oder Überwachungsmodus gezogen	Sensor wieder einstecken. Wird der Fehlercode weiterhin angezeigt, deutet dies auf eine Fehlfunktion der Heizplatte hin – zum Werk zurücksenden
Err 8	Sensor im Regelungsmodus nicht in der Probe	Sensor wieder in die Probe tauchen
Err 16	Umgebungstemperatur in der Heizplatte zu hoch (Regler angeschlossen)	Am Netzschalter ausschalten und abkühlen lassen

Wartung und Reparatur

ACHTUNG: Sorgen Sie vor Wartungs- oder Reparaturarbeiten dafür, dass die Heizplatte vom Netzstrom getrennt ist.

Dieses Gerät erfordert keine regelmäßigen Wartungsarbeiten. Die einzig nötige Wartung ist die Reinigung der Außenflächen mit einem feuchten Tuch und einem milden Reinigungsmittel. Flüssigkeitsrückstände oder

Spritzer müssen sofort entfernt werden, nachdem die Heizplatte von der Netzstromversorgung getrennt wurde.

Reparatur

Sollte das Produkt Störungen aufweisen, empfehlen wir, Reparaturen nur von entsprechend qualifiziertem Personal durchführen zu lassen.

Nur Ersatzteile von Cole-Parmer oder Händlern des Unternehmens dürfen verwendet werden. Der Einbau von nicht genehmigten Teilen kann die Funktion der Sicherheitseinrichtungen des Geräts beeinflussen.

Eine umfassende Teileliste für Wartungstechniker, die Reparaturen innen oder außen am Gerät durchführen, oder ein Wartungshandbuch erhalten Sie beim Service Department von Cole-Parmer gegen Angabe von Modell und Seriennummer.

Cole-Parmer Ltd.
Beacon Road,
Stone, Staffordshire,
ST15 0SA, United Kingdom
Tel: +44 (0)1785 810475
Email: cpservice@coleparmer.com
Web: www.stuart-equipment.com

Für alle anderen technischen Fragen wenden Sie sich bitte an das Technical Support Department:
E-Mail: cptechnsupport@coleparmer.com
Tel: +44 (0)1785 810433

Zubehör

Für den SCT1-Temperaturregler ist verschiedenes Zubehör erhältlich, das im Folgenden aufgelistet ist.

Teilenummer	Beschreibung
SCT1/1	Sensorhalterung
SCT1/2	PTFE-Sensor
SR1	Stativstange
SCT1/MP	Ersatz-Metallsensor

Garantie

Cole-Parmer Ltd. garantiert, dass dieses Gerät frei von Material- und Herstellungsfehlern ist. Bei Einsatz unter normalen Laborbedingungen wird eine Garantie von drei (3) Jahren gewährt. Bei einem berechtigten Garantieanspruch ersetzt Cole-Parmer defekte Bauteile oder das gesamte Gerät kostenlos.

Diese Garantie gilt NICHT, wenn Schäden durch Feuer, Unfall, Missbrauch, Nachlässigkeit, falsche Einstellung oder Reparatur, durch Installation, Anpassung, Änderung, Montage nicht genehmigter Teile oder Reparatur durch nicht autorisierte Personen entstanden sind.

Cole-Parmer Ltd.
Beacon Road,
Stone, Staffordshire,
ST15 0SA, United Kingdom
Tel: +44 (0)1785 810475
Email: cpservice@coleparmer.com
Web: www.stuart-equipment.com

Technische Daten

Sensor	Edelstahl
Temperaturbereich, °C	20 bis 200°C
Genauigkeit, °C	±0,5°C
Auflösung	1°C
Abmessungen, (L x B x H)	90 x 75 x 123 mm
Nettogewicht, kg	0,3 (inkl. Sensor)
IP-Schutzart	IP 54



This product meets the applicable EC harmonized standards for radio frequency interference and may be expected not to interfere with, or be affected by, other equipment with similar qualifications. We cannot be sure that other equipment used in its vicinity will meet these standards

and so we cannot guarantee that interference will not occur in practice. Where there is a possibility that injury, damage or loss might occur if equipment malfunctions due to radio frequency interference, or for general advice before use, contact the manufacturer.



EU Declaration of Conformity

Product	Laboratory Equipment	File Number	P225
Manufacturer	Cole-Parmer Ltd Beacon Road Stone, Staffordshire ST15 0SA United Kingdom		

This declaration of conformity is issued under the sole responsibility of the manufacturer

Object of Declaration Melting Point Apparatus
(reference the attached list of catalogue numbers)

The object of the declaration described above is in conformity with the relevant Union Harmonisation Legislation:

Low Voltage Directive	2006/95/EC	(until 19 April 2016)
	2014/35/EU	(from 20 April 2016)
EMC Directive	2004/108/EC	
RoHS Directive	2011/65/EC	

References to the relevant harmonised standards used or references to the other technical specifications in relation to which conformity is declared:

IEC/EN 61010-1:2010	Safety requirements for electrical equipment for measurement, control and laboratory use. Part 1: General requirements.
IEC/EN 61010-2-010:2014	Particular requirements for laboratory equipment for the heating of materials.
IEC/EN 61326-1:2006	Electrical equipment for measurement, control and laboratory use. EMC requirements. Part 1: General requirements (Class A).

Signed for and on behalf of the above manufacturer

Additional Information Year of CE Marking: 2008

Place of Issue Stone, Staffordshire, UK

Date of Issue June 2009. Revised 26 January 2017

Authorised Representative Carl Warren

Title Technical Manager

Signature

INSPECTION REPORT

MODEL SCT1

ELECTRICAL SAFETY

- 1. Earth continuity
- 2. Insulation
- 3. Flash test

FUNCTIONAL

- 1. Indicators
- 2. Stirring function
- 3. Visual acceptance

QUALITY CONTROL INSPECTOR

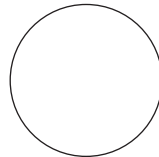



Thank you for reading this data sheet.

For pricing or for further information, please contact us at our UK Office, using the details below.



UK Office

Keison Products,

P.O. Box 2124, Chelmsford, Essex, CM1 3UP, England.

Tel: +44 (0)330 088 0560

Fax: +44 (0)1245 808399

Email: sales@keison.co.uk

Please note - Product designs and specifications are subject to change without notice. The user is responsible for determining the suitability of this product.